

COMUNE DI CORTONA (AREZZO)

Oggetto: PIANO DI RECUPERO ai sensi del RU vigente nel comune di Cortona
loc. Case Sparse Terontola

gbf studio
Studio tecnico burbi
Dott. Ing. Manuela Burbi
loc. Vallone n.39/A4, Cortona (AR)
e-mail: info@gbfstudio.com

Intestazione
**Garzi Silvana
Del Principe Lidia**

N° PROGR. **2**
TAVOLA
Scala 1:200
Data: Settembre 2013

Contenuto Tavola
- Piante, prospetti e sezioni dei fabbricati da demolire con indicazione delle porzioni da recuperare con spostamento del volume
Archivio Tav 02 - Individuazione fabbricati da demolire

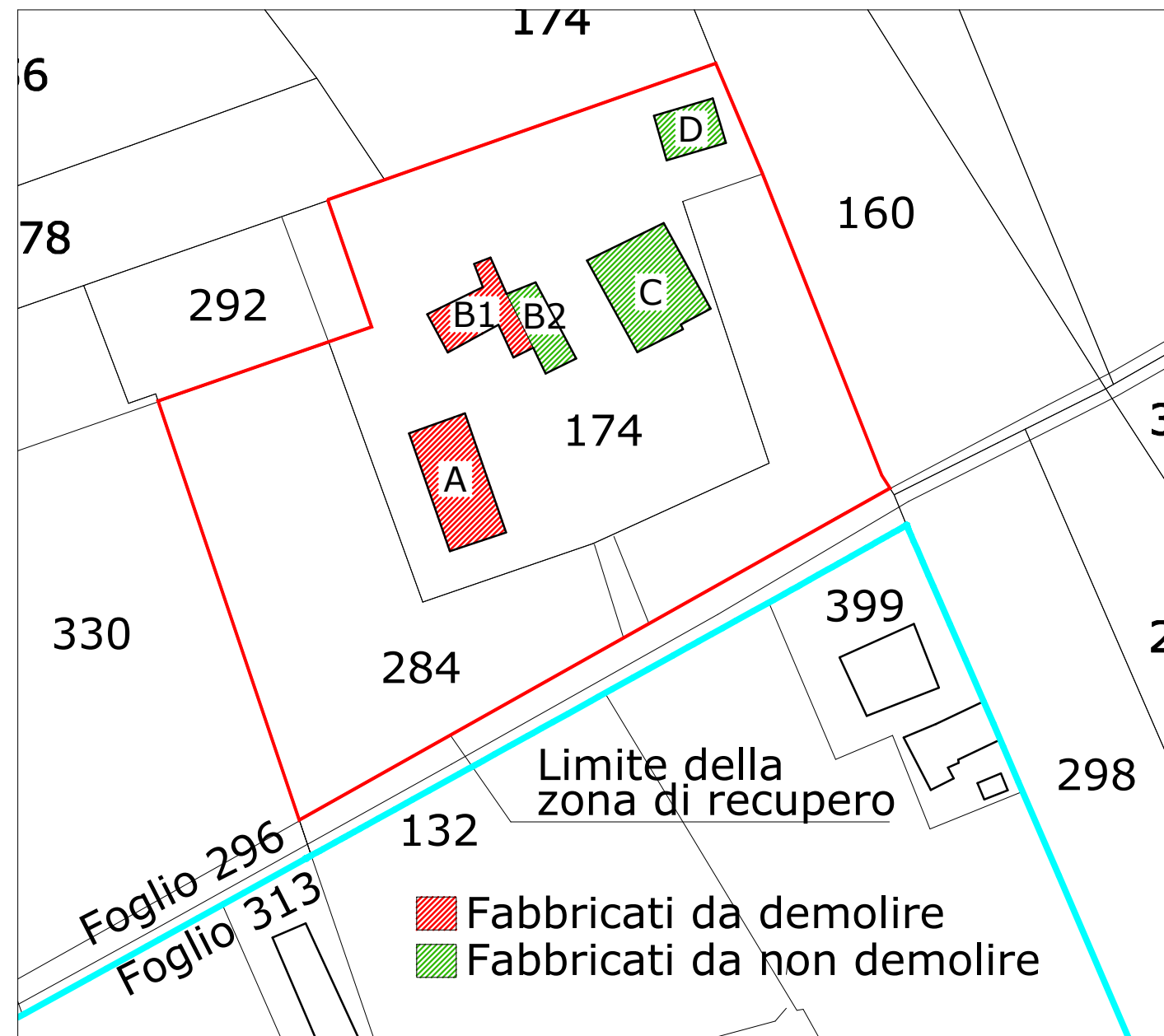

PIANTE

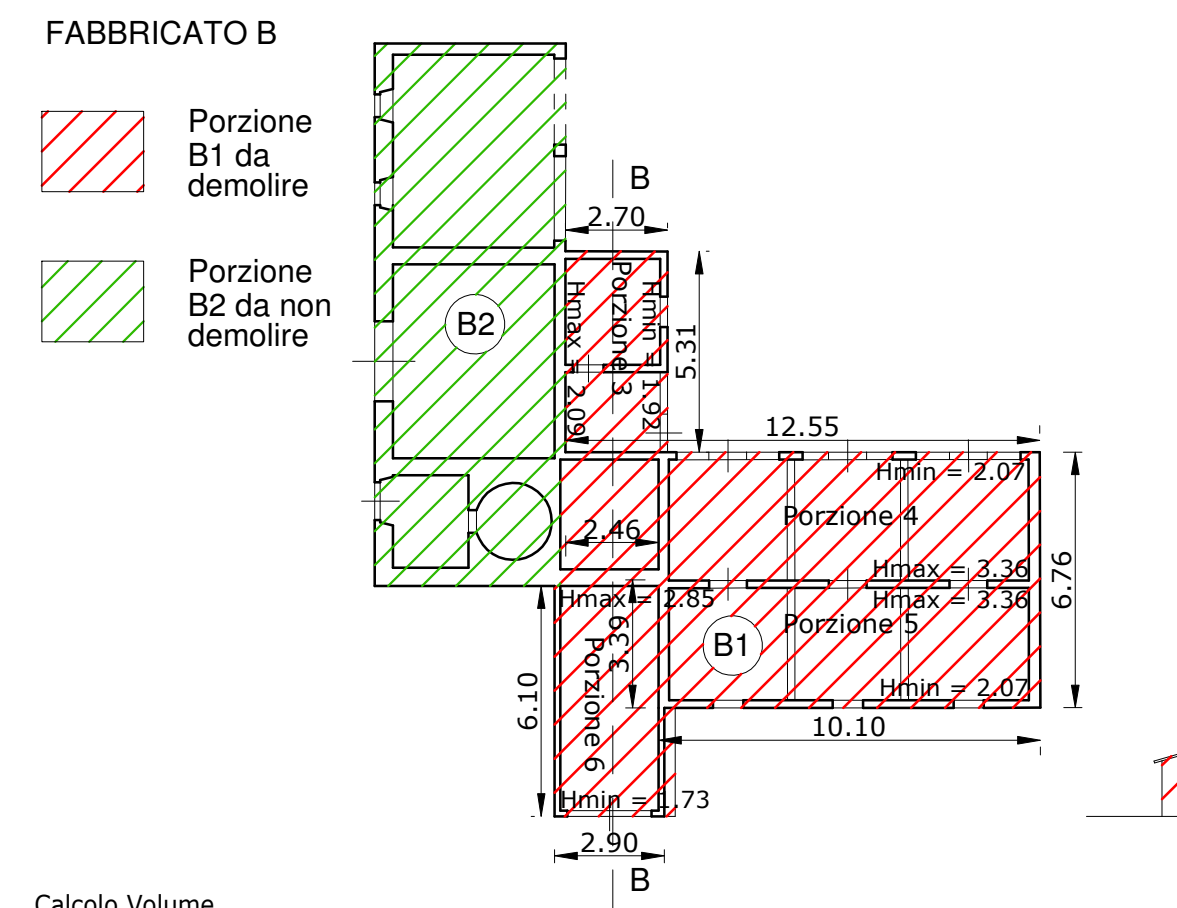
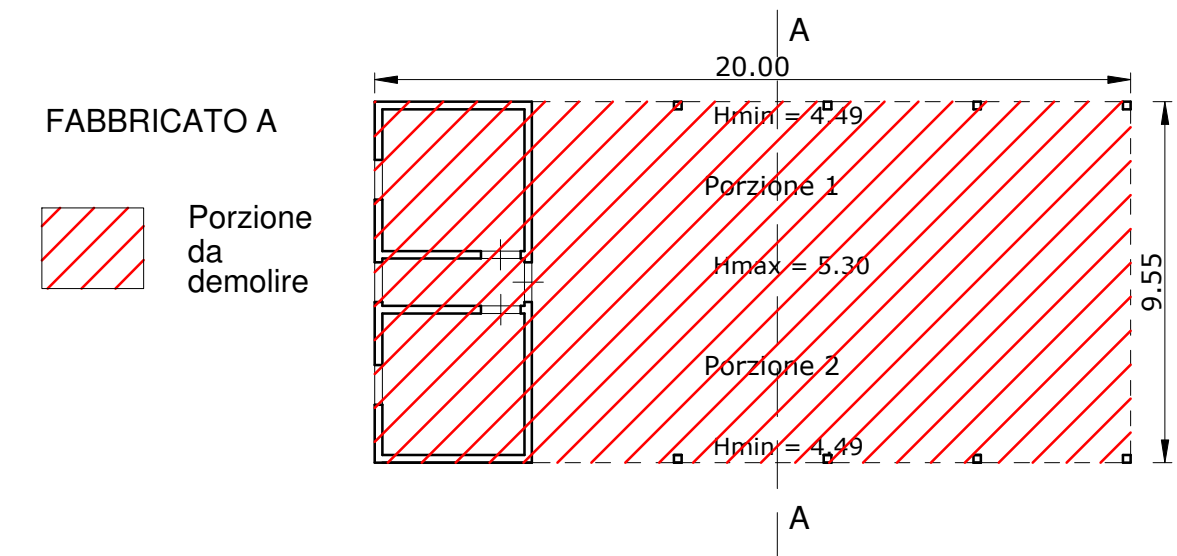

PROSPETTI

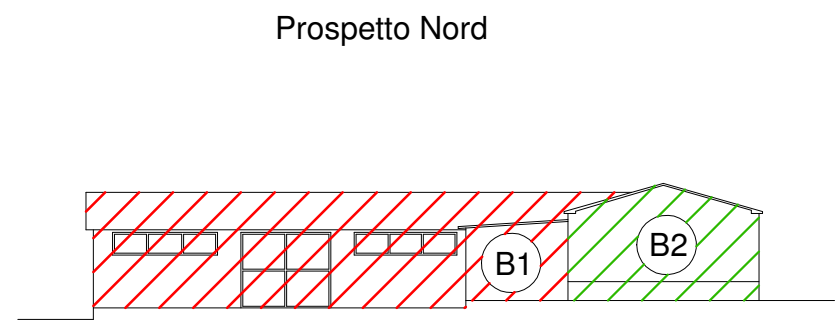
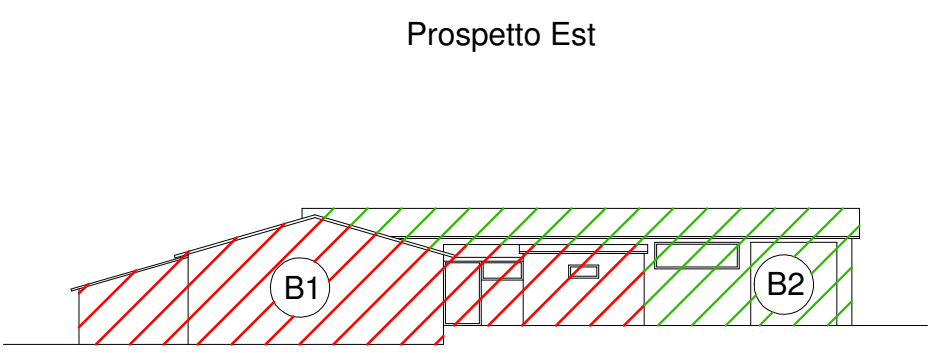
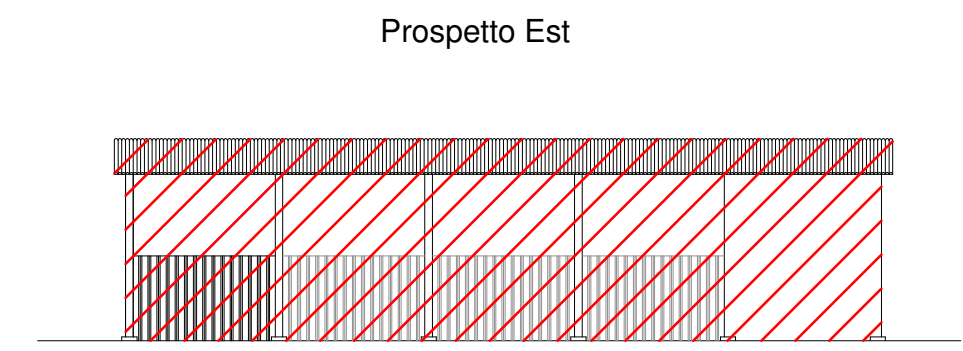
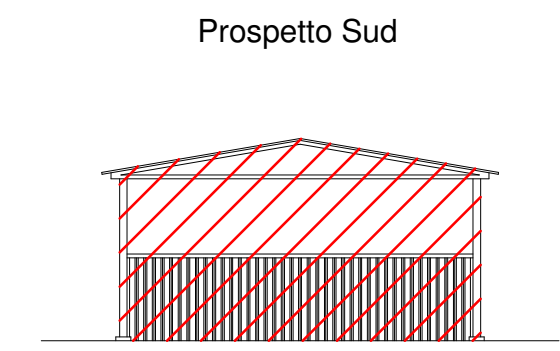

SEZIONI

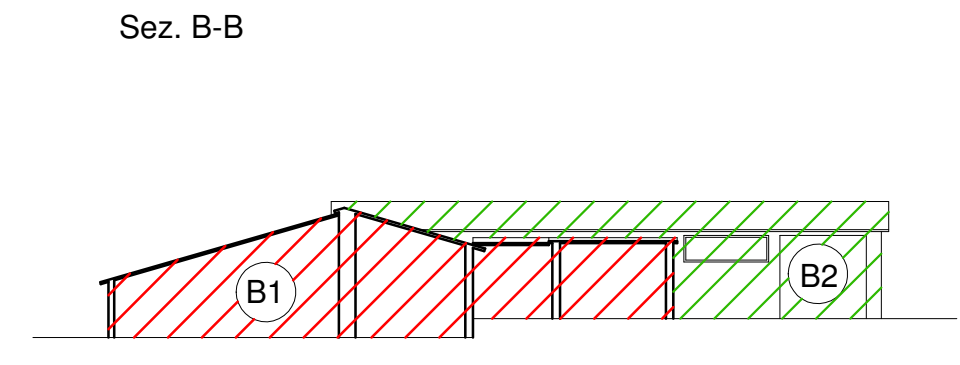
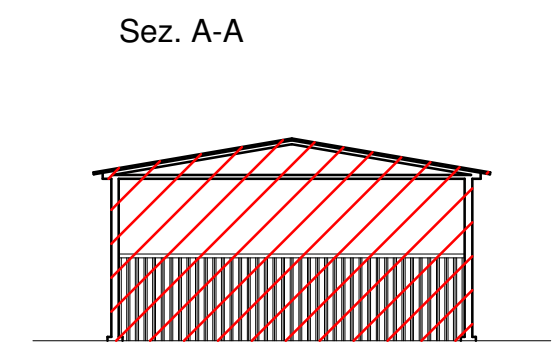

SCALA 1:200

Calcolo Volume

	Fabbricato	Lunghezza	Larghezza	Hmin	Hmax	Area Coperta	Volume
A	Porzione 1	20,00	4,77	4,49	5,30	95,40	466,98
	Porzione 2	20,00	4,77	4,49	5,30	95,40	466,98
	Parziale						933,97
B	Porzione 3	5,31	2,70	1,92	2,09	14,34	28,75
	Porzione 4	12,55	3,37	2,07	3,36	42,29	114,83
	Porzione 5	10,10	3,37	2,07	3,36	34,04	92,41
	Porzione 6	2,90	6,10	1,73	2,85	17,69	40,51
	Parziale						276,49
	Totale						1210,46 mc